

キッチンビルトインタイプ ハイラジエントヒーター(家庭用)

取扱説明書

品番	(200Vタイプ)	(100Vタイプ)
	KAC-SR27DF	KAC-SR24DF

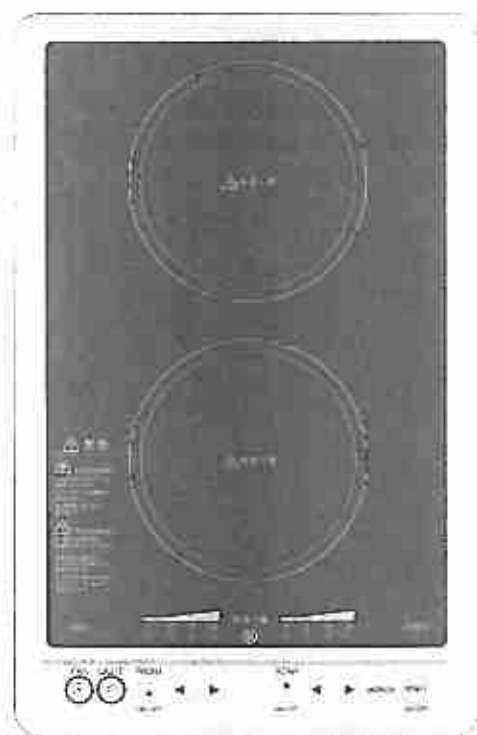

このたびは、キッチンビルトインタイプハイラジエントヒーターをお買い上げいただきましてありがとうございます。

安全にご使用していただくために、機器を使用する前によく読み、十分理解したうえで使用してください。

- この取扱説明書は、いつでも利用できる場所に大切に保管してください。
- この取扱説明書の裏表紙が保証書になっています。記載してあるお買い上げ日、販売店名、保証内容などをよく確認し、大切に保管してください。
- 来客者などが機器を使用するときは、その前に必ず取扱説明書の内容を説明してください。
- 本書を紛失された場合や、ご不明な点があればお買い求め先または、弊社にお問い合わせください。

もくじ

ページ

特に注意していただきたいこと……………1～3

1 使用前に

- 設置場所の確認……………4
- 使えるなべについて……………5
- 各部のなまえとはたらき……………6

使用前に

2 使いかた

- 加熱調理(前後ヒーター)……………7～8

使いかた

3 点検・お手入れ、他

- お手入れ……………9
- 故障かな?と思ったら……………9
- アフターサービスについて……………10
- 仕様……………10
- 保証書……………裏表紙

点検、
お手入れ、
他

特に注意していただきたいこと

必ずお守りください！

お使いになる人や他の人への危害や財産への損害を未然に防止するため、必ずお守りいただくことを、つぎのように説明しています。よくご理解いただき正しくご使用ください。

■表示の内容を無視して、誤った取り扱いをしたときに生ずる危害や損害の程度により、つぎのように区分して説明しています。

警告

この表示を無視して、誤った取り扱いをすると、「人が死亡または重傷を負う恐れがある」内容を示しています。

注意

この表示を無視して、誤った取り扱いをすると、「人がけがをしたり物的損害を受ける恐れがある」内容を示しています。

■お守りいただく内容を、つぎの絵表示で区分し、説明しています。



この絵表示は、してはいけない「禁止」の内容です。



この絵表示は、必ず実行していただく「強制」の内容です。

警告



揚げ物調理中はそばを離れない



炒めもの、焼きものなど油を使う調理をするときもそばを離れないで、加熱しすぎないように火力調節をしてください。もし、油煙が多く出たらすぐに電源キーを「OFF」にしてください。加熱を続けると発火します。



揚げ物調理の油量は500g以上で調理する

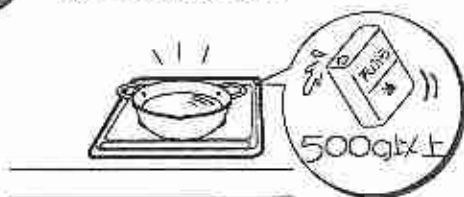

油の量が少ないと温度が上がりすぎ、火災の原因になります。



油煙が多く出たら加熱を停止する

油が高温になっています。続けて加熱すると発火し、火災になります。



揚げ物調理中は油の飛び散りに注意し、顔を近づけない

油が飛び散って、やけどの原因になります。



可燃物を近づけない

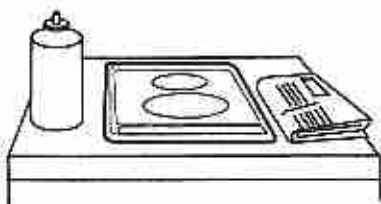

火災の原因になります。

- 新聞・雑誌・ふきん・カーテンなど燃えやすい物を器具のそばに置いたり近づけない。



トッププレートの上に物を置かない



火災の原因になります。

- 新聞紙・雑誌・ふきんなど燃えやすい物をトッププレートの上に置かない。

警告



定格20A・AC200V(KAC-SR27DF)
 定格15A・AC100V(KAC-SR24DF)
 コンセントをそれぞれ単独で使う



●他の器具と併用すると、発熱による火災の原因になります。



幼い子供だけで使わせたり
 乳幼児にふれさせない
 また、取り扱いの不慣れな方
 だけで使わせない



やけど、感電、けがの恐れがあります。



使用後は電源キーの
 「OFF」を確認する

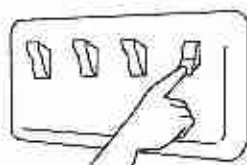
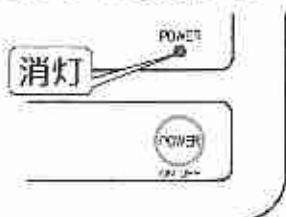

火災の原因になります。
 ●長期不在のときは、
 ブレーカーを切る。



トッププレートの上に、ポンベの
 入ったカセットこんろやカセット
 ポンベを置かない

ポンベが爆発して火災の原因になります。



すき間にピンや針金などの異物
 を入れない
 指も入れない



感電や異常動作による
 けがの原因になります。



絶対に分解・修理・改造は
 行わない

分解禁止



- 火災・けが・感電の原因になります。
- 故障したときは、電源キーを「OFF」およびブレーカーを切って使用を中止し、すぐに修理を依頼してください。



「高温注意」ランプが点灯、点滅
 中はトッププレートや
 その周辺の金属部に触れない

接触禁止



高温のためにやけどをします。
 ※高温注意ランプが消えてもすぐには触らない。



トッププレートに衝撃を加えない

トッププレートの上に乗ったり、物を落としたりしない

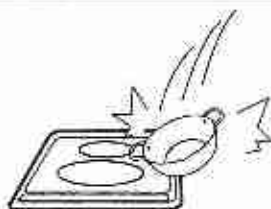

- ひびが入ったり、割れた場合、そのまま使うと加熱しすぎたり異常動作、感電の原因になります。
- ひび割れが生じた場合は、電源キーを「OFF」およびブレーカーを切って使用を中止し、すぐに修理を依頼してください。



本体に水をかけない

水ぬれ禁止

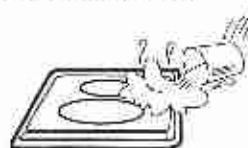

本体内部の電気部品に水がかかり感電・ショート・故障の原因になります。

使用前に

⚠ 注意

<p> 缶詰やアルミ箔などなべ以外のものは載せない</p> <ul style="list-style-type: none"> 缶詰やスプレー缶、アルミ製レトルトパックなどの密閉容器は破裂して、けが・やけどの原因になります。 アルミ箔や金属のスプーン・フォークなどをなべの横にのせると、高温になりやけどの原因になります。 	<p> トッププレートの上で直接調理しない</p> <p>発火したり、異常動作をすることがあります。 ※魚を焼いたり、しょうゆや汁などがたれる調理をしないでください。</p>
<p> 空だきしたり、加熱しすぎない</p> <ul style="list-style-type: none"> なべが熱くなり、やけどの原因になります。 なべの破損・本体の故障の原因になります。 ※なべの中に水を入れずに、レトルト食品やアルミパック食品などを加熱しないでください。 ※フライパンの予熱などは長く加熱しないでください。 	<p> なべの下に紙などを敷かない</p> <p>なべの熱で紙が焦げるなどの原因になります。</p>
<p> 調理・湯沸かし以外の目的で使わない</p> <p>異常加熱・異常動作によるやけどの原因になります。</p>	<p> なべを不安定な状態にしない</p> <p>トッププレートのふちに乗り上げていると、落下などにより、けが、やけどの原因になります。</p>
<p> 操作部に汚れや水などを付いたり異物を置かない</p> <ul style="list-style-type: none"> 操作キーが誤作動することがあります。 	<p> 心臓用ペースメーカーをお使いの方は、本製品のご使用にあたって医師とよくご相談ください。</p> <p>本製品の動作がペースメーカーに影響を与えることがあります。</p>
<p> トッププレートの上で、IHジャー炊飯器など電磁誘導加熱の調理機器は使わない</p> <ul style="list-style-type: none"> IHジャー炊飯器の磁力線により器具が故障する原因になります。 	<p> ワークトップから本体を取り外して単独で使わない</p>  <p>けがややけど・感電・火災の原因になります。</p>
<p> 本体前方に物を置かない</p> <p>火災の原因になります。</p>	<p> キッチン収納部内の本体底板に収納物を接触させない</p> <ul style="list-style-type: none"> 収納物が熱により変形、変質する恐れがあります。 ヒーターの使用時、使用後は本体底部も熱くなっているので、収納の際などに手を触れないようにしてください。
<p> みそ汁やカレー・シチューをあたため直すときは、弱火でかき混ぜながら加熱する</p> <ul style="list-style-type: none"> なべ底に沸んだみそ汁がはじける恐れがあります。 カレーやシチューがとっ沸し、やけどやけがをしたり本体の故障の原因になります。 	<p> トッププレートに重いものを載せない</p> <ul style="list-style-type: none"> トッププレートにひび割れやそりが起こり、故障の原因になる恐れがあります。 使用できる重さは、内容物を含めて前後それぞれ10kgまでです。
<p> お手入れは冷えてからおこなう</p> <p>やけどの原因になります。</p>	<p> お手入れは冷えてからおこなう</p> <p>やけどの原因になります。</p>

1 使用前に 設置場所の確認

■壁からの距離

- 器具は火災予防上、可燃物(木壁・棚)との間を側方10cm以上、後方15cm以上、上方100cm以上離してください。
不燃性の壁の場合は()内の距離を確保してください。

周囲が可燃性の壁の場合

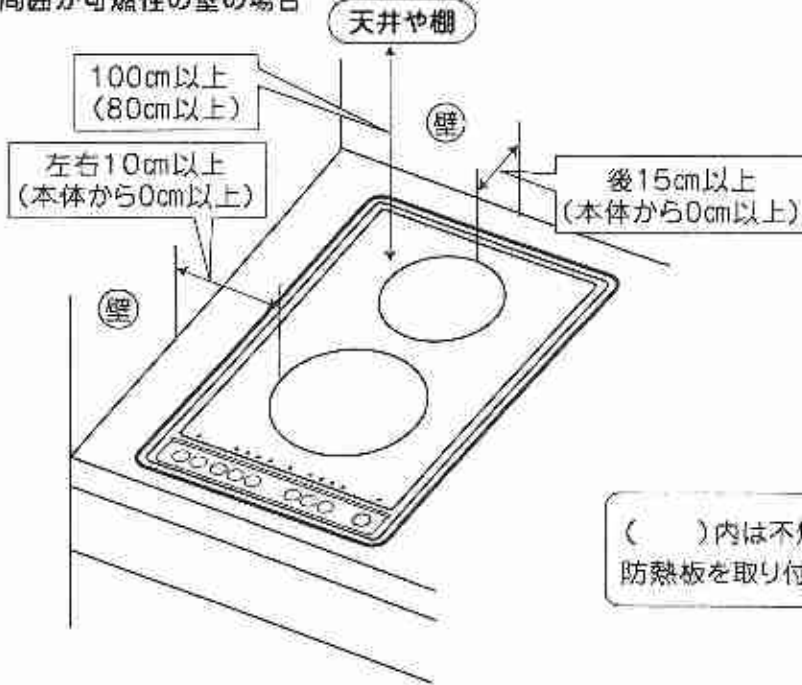

[消防法基準適合組込形]

場所	離隔距離(cm)
上方	100
側方	10
前方	-
後方	15
下方	-

使用前に

可燃性の壁から、上記の距離を離して設置できない場合は、防火上有効な防熱処理をしてください。

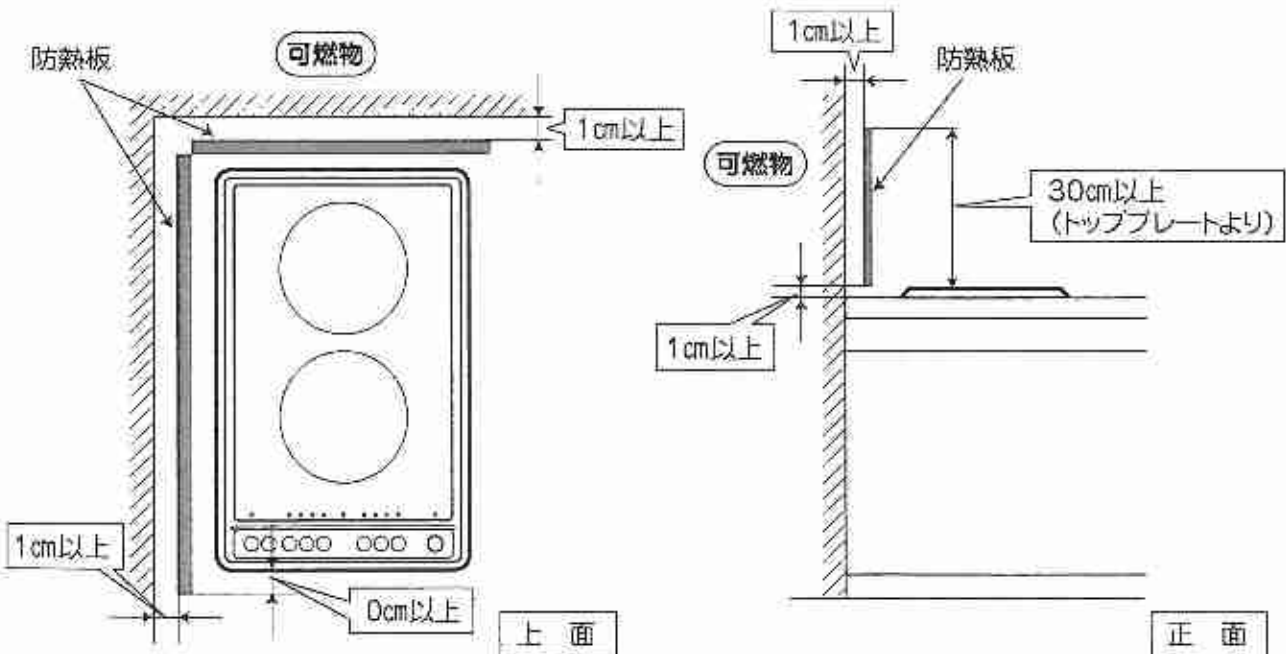

⚠️ 注意







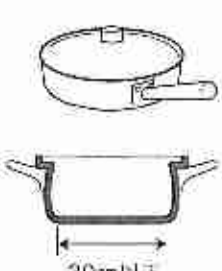
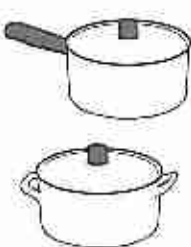

確認

- 製品の金属部がシステムキッチンの金属部と接触する場合は、建造物の壁中の金属(メタルラスなど)とシステムキッチンの金属部が接触しないようにするが、または、器具の金属部がシステムキッチンの金属部に接触しないように取り付けてください。
(電気設備技術基準第59条で危険なきよう設置することが定められています。)

1 使用前に 使えるなべについて

◎材質や形状によって使えるなべと使えないなべがありますので、お確かめください。

なべの材質		なべの形状	
<p>鉄、鉄鋳物 耐熱ホーロー</p>  <ul style="list-style-type: none"> ● ホーローなべの種類(なべ底が薄いものなど)によっては、空だきすると底面のホーローがとけることがあります。 	○	<p style="text-align: center;">○</p> <ul style="list-style-type: none"> ● 底が平らで厚手のなべが適しています。 ● 直径20cm以下のなべが使えます。 	
<p>ステンレス</p>  <p>一層なべ 多層鋼なべ (クラッドなべ)</p>	○	×	<ul style="list-style-type: none"> ● 耐熱ホーロー以外のホーローなべ ● なべ底に凹凸があるなべ ヒーターの損傷や寿命を縮める原因になります。 
<p>アルミ 銅</p> 	○	<ul style="list-style-type: none"> ● ガス直火対応以外のなべ ● 直火用魚焼器(ホーロー)はトッププレートに溶着する可能性があるので使用しないでください。 	
<p>耐熱ガラス 陶磁器 (土なべ・セラミックなべ)</p>  <ul style="list-style-type: none"> ● 土なべの底がすれると、トッププレートに傷付けることがあります。 ● 耐熱ガラスのなべは割れることがあります。 ● 土なべの大きさ・形状により湯温が上がらないことがあります。 	△	<ul style="list-style-type: none"> ● 中華なべなど底の丸いもの ● 約4mm以上のそりや脚があるもの  <ul style="list-style-type: none"> ● なべ底の厚さが0.6mm以下のものはなべ底がそることがあります。 	

● 使えるなべでも、材質やなべ底の厚み、直径・形状により、調理時間が長くなる場合があります。

1 使用前に 各部のなまえとはたらき

本体各部

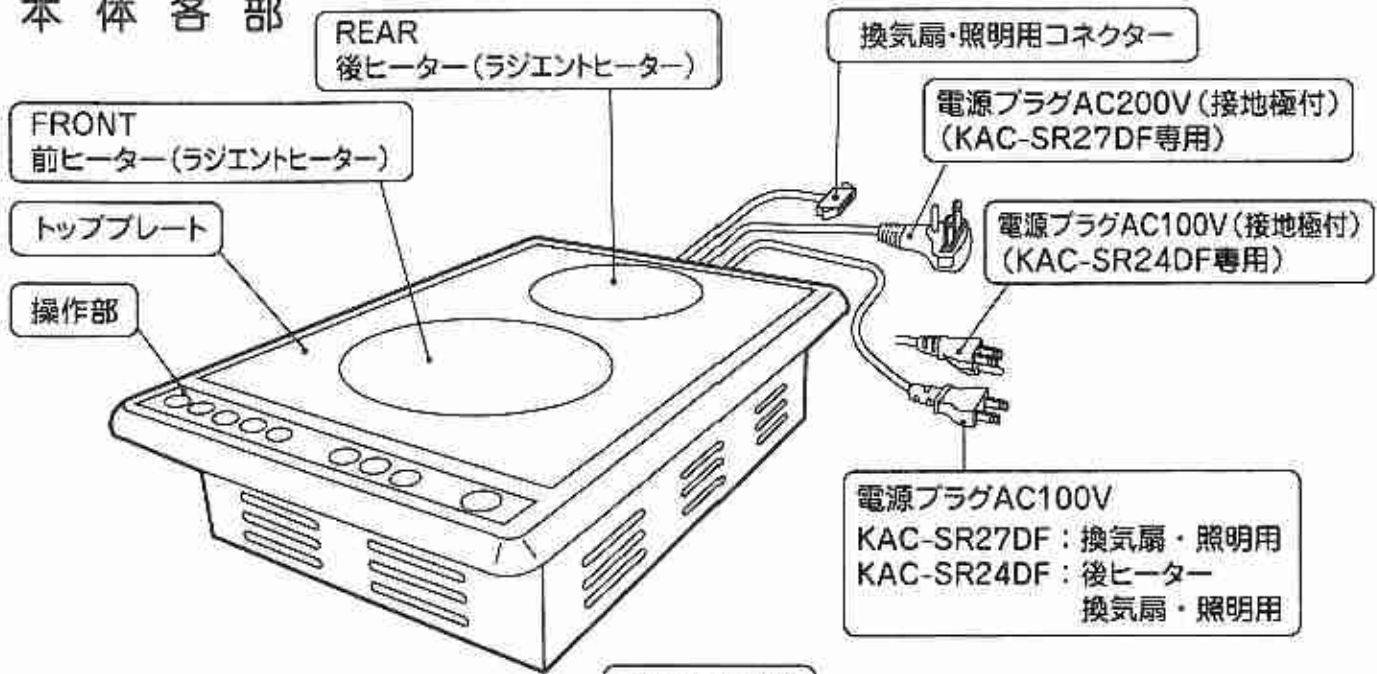

コンセント形状 ※品番によってコンセント形状が異なります。

KAC-SR27DF		KAC-SR24DF	
電源コード 200V	換気扇・照明用 100V	電源コード 前ヒーター用 100V	電源コード 後ヒーター 換気扇・照明用 100V

使用前に

操作部

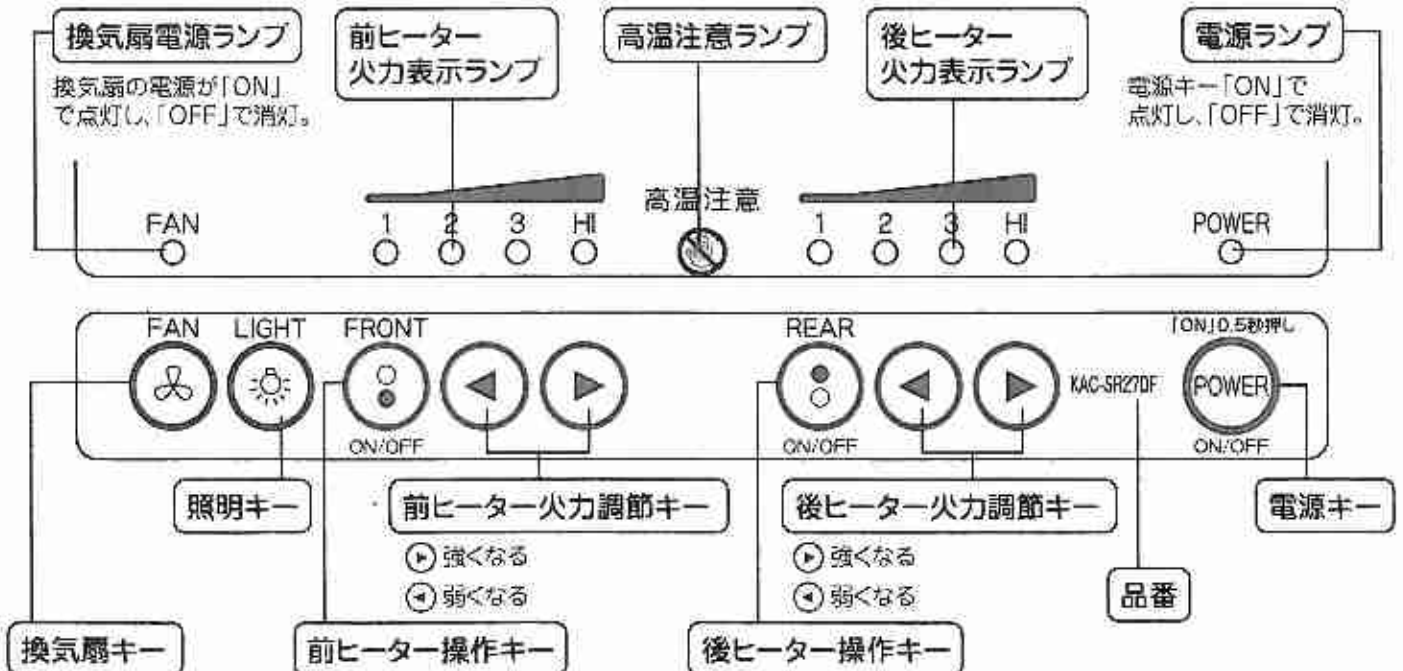

ご注意 操作キーを約5秒間押し続けたときは、操作する前の動作にもとります。

2 使いかた 加熱調理(前後ヒーター)

■前ヒーターを使うとき(後ヒーターも同じです)

準備

- ◆なべに材料を入れ、ヒーターの中央に置く
- ◆「電源キー」を押す
 - ▶ 0.5秒以上押すとアラームが鳴り、電源ランプが点灯。
 - 「電源キー」を押しただけでは安全のため、ヒーターに通電されません。
 - ※ 「電源キー」を操作した後、5分以内に次のキー操作をしなかったときは、電源は「OFF」状態となります。最初からやり直してください。

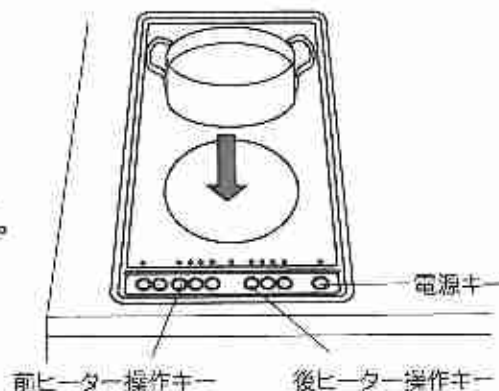

1 「前ヒーター操作キー」を押す

- ▶ 自動的に火力は「3」(1,000W相当)でスタート。
- ▶ 「前ヒーター火力表示ランプ」が点灯。



2 「前ヒーター調節キー」を押して火力を選び調理する

- ▶ 火力は押すごとにワンタッチ調節。(4段階)

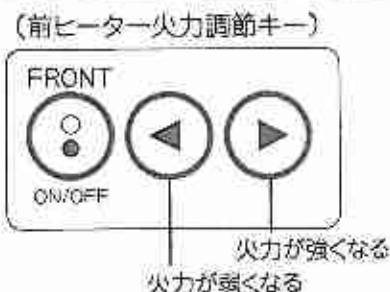

※送電をコントロールするため、ヒーターが赤くなったり消えたりします。

3 調理が終わったら「前ヒーター操作キー」を押す

- ▶ ヒーターの通電が切れます。



「電源キー」を押す

換気扇・照明の使いかた

◆換気扇の使用

- ▶ 「換気扇キー」を押すと換気扇電源ランプが点灯し、換気扇が作動。
- ▶ もう一度「換気扇キー」を押すと換気扇電源ランプが消灯し、換気扇が停止。

◆照明の使用

- ▶ 「照明キー」を押すと照明器具が点灯。
- ▶ もう一度「照明キー」を押すと照明器具が消灯。

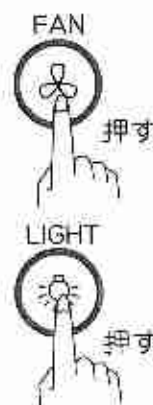

火力調節の目安

表示	(200Vタイプ) KAC-SR27DF		(100Vタイプ) KAC-SR24DF		用途
	前ヒーター	後ヒーター	前ヒーター	後ヒーター	
HI (強火)	1500W	1200W	1200W	1200W	<ul style="list-style-type: none"> ● 沸とう ● だし汁などを煮立てる ● 肉類を焼く
3 (中火)	1000W 相当	800W 相当	800W 相当	800W 相当	<ul style="list-style-type: none"> ● 煮魚などの中火料理 ● 天ぷら等の揚げ物料理 ● おでんなど多くの量を煮込む
2 (弱火)	500W 相当	400W 相当	400W 相当	400W 相当	<ul style="list-style-type: none"> ● 卵料理 ● カレー・ホタージュなど粘性のある煮込み料理
1 (保温)	200W 相当	160W 相当	160W 相当	160W 相当	<ul style="list-style-type: none"> ● 保温

切り忘れ防止機能

■切り忘れても、最終キー操作後一定時間が過ぎると、自動的に通電を停止します。

■再度、調理をするときは、「電源キー」の操作からおこなってください。

※火力「HI」使用時、切り忘れ防止タイマー作動後から約5分間は安全のため火力「2」となります。

火力	切り忘れ防止タイマー
HI (強火)	20分
3 (中火)	30分
2 (弱火)	30分
1 (保温)	30分

(注意) 火力「HI」・「3」で数回使用した場合、長時間(約60分)経過すると安全のため火力「2」となります。(ヒーター温度が下がると火力制限は解除されます。)

高温注意ランプ表示

■使用中や電源を切った後もトッププレートの温度が約60℃になるまで「高温注意」の点滅表示を続けます。

■温度が下がると自動的に消灯します。

揚げ物調理のコツと注意

■揚げ物は火力「3」(中火)で調理してください。
●火力「HI」(強火)での揚げ物調理は油温が上がりすぎて調理物が焦げる場合があります。

■1回に揚げる量は、油の表面積の1/2程度が目安。

■調理中はそばを離れないでください。

使
い
か
た



こんなときにアラームが鳴ります!

4種類のアラームがそれぞれの状態をお知らせします。

アラームの種類	状態の内容	アラームの種類	状態の内容
ピッ	操作部の各キーを操作したとき	ピピッ	ヒーターの火力調整で、これ以上「強」側に設定できないとき
ピー	電源キーを「OFF」したとき	ピピ…… (10秒間)	エラーが発生したとき
	ヒーターの加熱を停止したとき		
	切り忘れ防止機能が作動したとき		
	換気扇・照明キーを「OFF」したとき		

3 点検・お手入れ、他 3 お手入れ

安全にお使いいただくため点検・お手入れをしてください。

△注意

- 必ず電源キーを「OFF」にし、高温注意表示が消えてからおこなってください。
- タワシ、金属タワシやベンジン、シンナーは使用しないでください。(表面を傷つけます)
- お手入れは、ご使用のたびにおこなってください。

お手入れは冷えてからおこなう

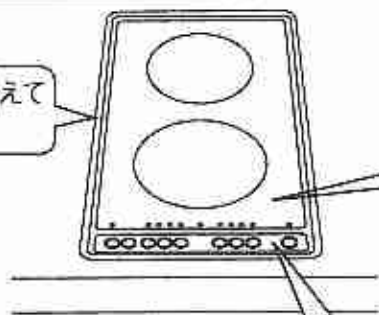

操作部

- 乾いたやわらかい布で拭き取る。
- 酸性・アルカリ性の強い洗剤は使わない。(変色の原因)

トッププレート

軽い汚れ

絞ったふきんでふき取る。

油污れ

台所用中性洗剤でふき取る。
酸性・アルカリ性の強い洗剤(漂白剤など)は使わない。(変色の原因)

取りにくい汚れ

液体クレンザーなどを少量つけて、ラップやアルミ箔などを丸めてこすり取る。

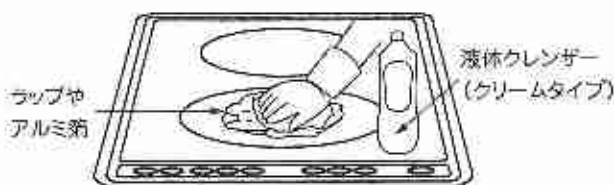

3 点検・お手入れ、他 3 故障かな?と思ったら

故障と思う前に、つぎの内容をお調べいただき、それでも直らないときは、使用を中止し、弊社にご連絡ください。

症状	原因	処置
ヒーター操作キーを押しても通電しない。	<ul style="list-style-type: none"> ●専用ブレーカーが切れている。 ●電源キーが「OFF」になっている。 	<ul style="list-style-type: none"> ●ブレーカーを入れる ●電源キーを「ON」にする
使用中に「ピー」とアラームが鳴り通電が切れた	<ul style="list-style-type: none"> ●切り忘れ防止機能が働いています。 火力「HI」……………20分 火力「3」～「1」……30分 	<ul style="list-style-type: none"> ●もう一度、電源キーの「ON」操作より始めます。(P.7ページ参照)
ヒーターが周期的に赤くなったり消えたりする	<ul style="list-style-type: none"> ●トッププレートの温度をコントロールしているためです。 ●ヒーターの「ON/OFF」を自動で繰り返して、火力の調節をおこなっているためです。 	<ul style="list-style-type: none"> ●そのままご使用ください。 <p>異常ではありません</p>
火力が弱く感じる	<ul style="list-style-type: none"> ●なべの底が変形しているか、陶磁器等のなべを使用しているためです。 	<ul style="list-style-type: none"> ●そのままご使用するかなべを交換してください。
照明キーを押しても照明が点灯しない	<ul style="list-style-type: none"> ●照明器具のランプが切れている。 ●電源プラグが抜けている。 ●ブレーカーが切れている。 	<ul style="list-style-type: none"> ●ランプを交換する。 ●電源プラグとブレーカーを確認する。
換気扇キーを押しても換気扇が動作しない	<ul style="list-style-type: none"> ●電源プラグが抜けている。 ●ブレーカーが切れている。 	<ul style="list-style-type: none"> ●電源プラグとブレーカーを確認する。
使用中にアラームが鳴り火力表示ランプが点滅している	<ul style="list-style-type: none"> ●機器本体内部に異常が発生している。 	<ul style="list-style-type: none"> ●使用を中止し、ブレーカーを切って修理を依頼してください。

3 点検・お手入れ、他 アフターサービス

保証書と保証について

- この取扱説明書の裏表紙が保証書になっています。
保証書は、お買上げ年月日などの記入を確認のうえ、内容をよくお読みいただいたあと、大切に保管してください。
- 保証期間は、お買上げ日より1年間です。

修理を依頼されるときは

- 9ページの「故障かな?と思ったら」の項を見て、もう一度ご確認ください。
確認のうえ、それでも不都合な場合、あるいはご不明な場合はご自分で修理しないでご使用を中止し、ブレーカーを切って弊社にご連絡ください。
 1. 品番及び故障または異常の内容(できるだけ詳しく)
 2. ご住所、お名前、電話番号、道順(できるだけ詳しく)
- 保証期間中の修理
保証書の記載内容により、一定期間、一定条件のもとに無料修理いたします。
くわしくは、保証書をごらんください。
- 保証期間が過ぎたあとの修理
修理により使用できる場合は、お客様のご要望により有料修理いたします。
くわしくは、弊社にご相談ください。

補修用性能部品の保有期間

- このヒーターの補修用性能部品は製造打切り後、6年間保有しています。
- 補修用性能部品とは、その製品の機能を維持するために必要な部品です。

アフターサービスのお問合せ

- 修理に関するご相談ならびにご不明な点などは、弊社にお問い合わせください。

仕 様

型 式 名	TBH-R20K2	TBH-R20K1
品 番	KAC-SR27DF	KAC-SR24DF
電 源	単相 200V 単相 100V (50-60Hz)	単相 100V[2回路] (50-60Hz)
消 費 電 力	2700W	2400W
前ヒーター	1500W	1200W
後ヒーター	1200W	1200W
待機時電力	約1W(電源「OFF」の状態)	
大 き さ(約)	幅310mm×奥行480mm×高さ107mm	
質 量(約)	5kg	
火 力 調 節	4段階(HI・3・2・1)	
電 源 コ ー ド	2.0mm ² 3芯 キャブタイヤコード 0.75mm ² 2芯 ビニール平形コード	2.0mm ² 3芯 キャブタイヤコード 2.0mm ² 2芯 ビニール平形コード
電 源 プ ラ グ	250V・15A(アース付) 125V・7A	125V・15A(アース付) 125V・15A

点検、
お手入れ、
他